



Terrassen- und Balkonmarkisen

**markilux**



markilux

# Terrassen- und Balkonmarkisen

Erfahrung und Wissen aus Tradition. Ideen und Kreativität für die Zukunft.



## Kassettenmarkisen

Kassettenmarkisen besitzen einen Rundumschutz. Das Tuch lagert im eingefahrenen Zustand der Markise in einer geschlossenen Kassette.

## Halbkassettenmarkisen

Bei Halbkassettenmarkisen ist das Markisentuch eingefahren durch ein umgreifendes Schutzdach geschützt. Nach unten sind die Markisen offen.

markilux MX-1 .....	6	markilux 1500 .....	24
markilux MX-1 compact .....	8	markilux 1600 / 1600 stretch .....	26
markilux 6000 .....	10	markilux 1650 .....	28
markilux ES-1 .....	12		
markilux 990 .....	14		
markilux 5010 .....	16		
markilux 3300 pur .....	18		
markilux 1710 / 1710 stretch .....	20		



### Offene Markisen

Offene Gelenkarmmarkisen präsentieren Tuch und Technik ganz ohne Rundumschutz. Sie sind vor allem für geschützte Montagen unter Dachvorsprüngen gedacht.

markilux 930 swing .....	32
markilux 1700 / 1700 stretch .....	34

### Seitenmarkisen

Idealer seitlicher Schutz gegen Sonne, leichtem Wind und neugierigen Blicken.

markilux 790 .....	36
--------------------	----

### Sonderausstattungen etc.

markilux Qualität „made in Germany“ .....	38
markilux Markisentücher „world of colours“ .....	40
markilux Lounge- und Standardfarben .....	42
markilux Armtechnologie .....	44
markilux Antriebstechnik .....	45
markilux Schattenplus .....	46
markilux Beleuchtung und Wärmestrahler .....	47
markilux Bedienkomfort .....	48
markilux Markisen auf einen Blick .....	50

# markilux Kassettenmarkisen

Alle markilux Kassettenmarkisen besitzen einen witterungsbeständigen Rundumschutz. Das Markisentuch lagert im eingefahrenen Zustand der Markise in einer geschlossenen Kassette und bleibt so schön wie am ersten Tag.



markilux MX-1

6 | 7



markilux MX-1 compact

8 | 9



markilux 6000

10 | 11

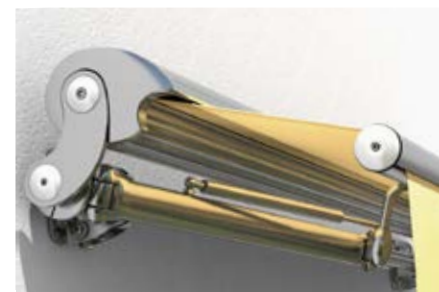

markilux ES-1

12 | 13

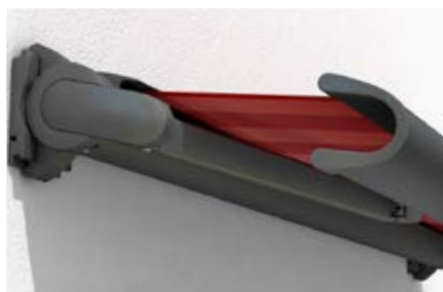

markilux 990

14 | 15



markilux 5010

16 | 17

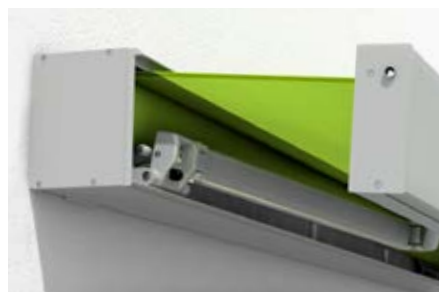

markilux 3300 pur

18 | 19



markilux 1710 / 1710 stretch

20 | 21



markilux Markisen zeichnen sich durch zeitloses Design aus.  
Modernität und Klassik vereinen sich zu idealen Produkten.

***markilux***



interior  
innovation  
award  
2015  
Winner



#### Tuchempfehlung markilux collection

Dessins der visutex-Exklusivserie, sunsilk snc und sunvas snc sowie für besondere Anwendungen Tücher der specials-Kollektion.

#### Maße

Breite max. 700 cm  
Ausfall max. 437 cm

#### Antrieb

Funkmotor inkl. markilux Handsender. Optional: extrem leiser Funkmotor mit silentec-Technologie.

#### Armtechnologie

Hochreißfeste Bionic-Sehne aus Hightech-Fasern für die optimale Kraftübertragung und eine reibungs- und geräuscharme Beugung der Gelenkarme.

#### LED-Ambientebeleuchtung

Die dimmbare LED-Ambientebeleuchtung bietet eine optionale Farbgestaltung in Weiß, Hellelfenbein, Gelb, Rot oder Grün.

# markilux MX-1

**Dimension:** großartig.  
**Vielfalt:** einzigartig.  
**Auftreten:** selbstbewusst.

All unsere Erfahrung, all unser Wissen in Design und Technik, Schönheit und Funktionalität vereinen sich in der neuen markilux MX-1. Die selbstbewusste Größe und ihre konische Grundform mit klarer Linienführung rufen in vielerlei Hinsicht Begeisterung hervor. Die markilux MX-1 ist mit einer Bautiefe von insgesamt 62 cm eine Kombination aus Schutzdach und Markise. Trotz ihrer Abmessung ist sie eine faszinierend leichte Erscheinung.

Entdecken Sie ihre Großzügigkeit, ihre Wandlungsfähigkeit mit Licht- und Farboptionen sowie ihren progressiven Stil für die bewusste Fassadengestaltung.



*Profilsicht markilux MX-1,  
steingrau-metallic*



#### LED spots im Vorbau

Für mehr Komfort und eine angenehme Lichtstimmung. Nach unten und/oder oben möglich – dimmbar.



#### LED spots oder LED line in der Ausfallblende

Die Abendstunden unter der Markise stimmungsvoll genießen. Dimmbar und energiebewusst durch innovative LED-Technik.



#### markilux Schattenplus

Die Markise in der Markise schützt vor tiefstehender Sonne und neugierigen Blicken. Mit Funkmotor und 170 cm hoch.



#### Lounge- und Standardfarben frei kombinierbar

Kombinationsmöglichkeiten zwischen Kassetten- und Sichtblendenfarbe machen die markilux MX-1 zu einer sehr persönlichen, individuellen Markise.



interior  
innovation  
award  
2015  
Winner

ii  
DESIGN  
AWARD  
2015

reddot design award

GERMAN  
DESIGN  
AWARD  
SPECIAL  
2016

#### Tuchempfehlung markilux collection

Dessins der visutex-Exklusivserie, sunsilk snc und sunvas snc sowie für besondere Anwendungen Tücher der specials-Kollektion.

#### Maße

Breite max. 700 cm  
Ausfall max. 415 cm

#### Antrieb

Funkmotor inkl. markilux Handsender. Optional: extrem leiser Funkmotor mit silentec-Technologie.

#### Armtechnologie

Hochreißfeste Bionic-Sehne aus Hightech-Fasern für die optimale Kraftübertragung und eine reibungs- und geräuscharme Beugung der Gelenkarme.



# markilux MX-1 compact



Profilsicht markilux MX-1 compact,  
cremeweiß-struktur

**Möglichkeiten:** nicht weniger.

**Größe:** etwas kleiner.

**Linie:** etwas filigraner.

Eine echte markilux MX-1 mit vielen technischen Innovationen schon serienmäßig – und doch anders. Ohne Vorbau ist die markilux MX-1 compact „nur“ 38 cm tief. Mit ihrer klaren und präzisen Erscheinung setzt sie dennoch einen markanten Akzent in der Architektur. Auch die kleine „Schwester“ der markilux MX-1 bietet individuelle Gestaltungsmöglichkeiten, von Schattenplus über eine optionale Lichtgestaltung bis hin zur individuellen Farbauswahl.

Lassen Sie sich begeistern. Ein kurzer Blick genügt ...

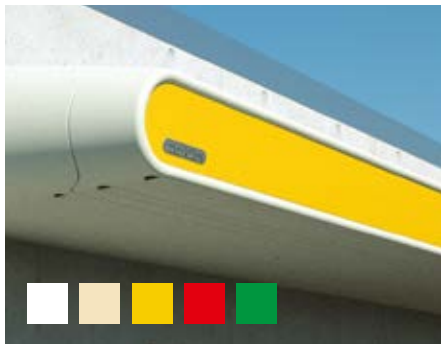

## LED-Ambientebeleuchtung

Die dimmbare LED-Ambientebeleuchtung bietet eine optimale Farbgestaltung in den Farben Weiß, Hellelfenbein, Gelb, Rot oder Grün.

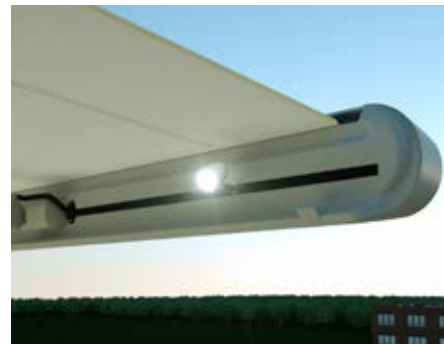

## LED Beleuchtung in Ausfallblende

Die markilux LED spots oder LED line machen die Nacht zum Tag und sorgen für eine stimmungsvolle Lichtatmosphäre.



## Lounge- und Standardfarben frei kombinierbar

Kombinationsmöglichkeiten zwischen Kassetten- und Sichtblendenfarbe machen die markilux MX-1 compact zu einer sehr persönlichen, individuellen Markise.



reddot design award



DESIGNPREIS  
2007  
NOMINEE

#### Tuchempfehlung markilux collection

Dessins der visutex-Exklusivserie, sunsilk snc und sunvas snc sowie für besondere Anwendungen Tücher der specials-Kollektion.

#### Maße

Breite max. 700 cm  
Ausfall max. 400 cm

#### Antrieb

Handbedienung mit Edelstahlkurbel.  
Optional für mehr Komfort: Motor oder Funkmotor mit markilux Fernbedienung.

#### Für mehr Atmosphäre und Komfort

Optionale Sonderausstattungen, wie z.B. markilux Schattenplus, Wärmestrahler, Sonnen-, Windsteuerungen und vieles mehr ab Seite 38.

# markilux 6000

**Design:** ausgezeichnet.  
**Technik:** herausragend.  
**Spaß:** unbegrenzt.

Vielfältige Designvarianten für ein Markisenmodell. Verwendung einer einzigartigen Gelenkarmtechnologie. Zusatzfunktionen, die den Tag verschönern, den Abend verlängern und die Jahreszeiten terrassentauglich machen – das ist die markilux 6000. Durch die nahezu unbegrenzten Optionen findet man für jeden Haustyp die optimale Farb- und Gestaltungsvariante.

Die Markisenarme verfügen in den Mittelgelenken über die innovative und von markilux entwickelte Bionic-Sehne, die nach dem Vorbild der Natur für eine optimale Kraftübertragung und eine reibungs- und geräuscharme Beugung der Gelenkarme sorgt. Dass die markilux 6000 den red dot design award erhalten hat, versteht sich bei dem Innovationsgehalt eigentlich von selbst.



*Profilansicht markilux 6000,  
anthrazit-metallic,  
Rahmen in Glanzchrom,  
Spiegel in Edelstahlgewebe*



## Armtechnologie

Hochreißfeste Bionic-Sehne aus Hightech-Fasern für die optimale Kraftübertragung und eine reibungs- und geräuscharme Beugung der Gelenkarme.



## LED spots in der Ausfallblende

Formschöne LED spots im Aluminiumgehäuse sorgen für eine stimmungsvolle Lichtatmosphäre in den Abendstunden.



## markilux Schattenplus

Die Markise in der Markise schützt vor tiefstehender Sonne und neugierigen Blicken. Auf Wunsch mit Motor und funkgesteuert.



## markilux Wärmestrahler

Im Nu die angenehme Wärme spüren und den Abend länger genießen.



reddot design award



product design award

#### Tuchempfehlung markilux collection

Tuchdessins der visitex-Exklusivserie sowie sunsilk snc und sunvas snc.

#### Maße

Breite max. 650 cm bei Ausfall max. 300 cm  
Breite max. 600 cm bei Ausfall max. 350 cm

#### Antrieb

Komfort serienmäßig durch Funkmotor mit markilux Funkfernbedienung.

#### Für mehr Atmosphäre und Komfort

Optionale Sonderausstattungen, z.B. markilux Wärmestrahler, Sonnen-, Windsteuerungen und vieles mehr ab Seite 38.

# markilux ES-1 Edelstahl

**Himmel:** blau. **Bestes Design:** Die markilux ES-1 wurde mit dem red dot design award und dem IF product design award für die herausragende Gestaltung ausgezeichnet. Insbesondere die elegante Linienführung und das edle Material faszinieren.

**Sonne:** satt.  
**Vorhersage:** bestens.

**Beste Verarbeitung:** Starke Gasdruckfederarme sorgen für eine optimale Tuchspannung, selbst wenn die markilux ES-1 nicht ganz ausgefahren wird. **Bester Schutz:** Eine Tuchkassette aus Edelstahl umgreift schützend Tuch und Tuchwelle. Die markilux ES-1 ist auf alle Wetterlagen bestens eingestellt und betont die Wertigkeit Ihres Lieblingsplatzes auf ganz besondere Weise.



Profilsicht markilux ES-1



## Edelstahl-Designmarkise

Seidenmatt gebürsteter V4A-Edelstahl schützt alle Funktionselemente der markilux ES-1 vor Korrosion.



## Armtechnologie

Starke Gasdruckfedern sorgen für optimale Tuchspannung. Selbstverständlich sind auch Arm- und Gelenkteile, Schrauben und Konstruktionselemente komplett aus V4A-Edelstahl.



#### **Tuchempfehlung markilux collection**

Tuchdessins der visutex-Exklusivserie sowie sunsilk snc und sunvas snc.

#### **Ausgezeichnetes Design**

Mit 125 mm ist die Bauhöhe der formschönen Kassette sehr gering und die schlanke Erscheinung der Markise sehr dynamisch.

#### **Maße**

Breite max. 500 cm  
Ausfall max. 300 cm

#### **Antrieb**

Handbedienung mit Edelstahlkurbel.  
Optional für mehr Komfort: Motor oder Funkmotor mit markilux Fernbedienung.

#### **Für mehr Atmosphäre und Komfort**

Optionale Sonderausstattungen, z.B. markilux Wärmestrahler, Sonnen-, Windsteuerungen und vieles mehr ab Seite 38.

# markilux 990

**Raumanspruch:** klein.  
**Eleganz:** ganz groß.  
**Beliebtheit:** unendlich.

Modernes Design in formschöner schlanker Kassette. Sie reduziert durch das U-förmige Ausfallprofil, in dem die Gelenkarme verschwinden, sowohl Größe als auch Gewicht auf ein Minimum. Die markilux 990 lässt sich an Wand oder Decke montieren.

Die Arme sind erhältlich mit Zwilling-Rundstahlgliederkette oder optional mit Bionic-Sehne, einer großen Auswahl an Tüchern und vielen weiteren Sonderausstattungen. Nur die Sonne lässt sich (noch) nicht mitbestellen. Sie stehen auf bewährte Technik und ausgezeichnetes Design? Dann liegen Sie mit der markilux 990 genau richtig.



*Profilsicht markilux 990,  
anthrazit-metallic, Spiegel in Glanzchrom*



## Armtechnologie

Zwilling-Rundstahlgliederkette.  
 Optional: hochreißfeste Bionic-Sehne,  
 reibungs- und geräuscharm.



## Glanzvolle Akzente

Die Endkappen in Glanzchrom setzen auf Wunsch  
 und ohne Aufpreis ganz besondere Akzente.



## markilux spotline LED – die elegante Lichtleiste

Die elegante Lichtleiste mit schwenkbaren LED spots.  
 Mit dem Handsender kann die Helligkeit der LED spots  
 gedimmt und die Lichtfarbe eingestellt werden.



#### **Tuchempfehlung markilux collection**

Dessins der visutex-Exklusivserie, sunsilk snc und sunvas snc sowie für besondere Anwendungen Tücher der specials-Kollektion.

#### **Technik**

Sämtliche Schrauben und Konstruktionselemente aus korrosionsbeständigem Edelstahl.

#### **Maße**

Breite max. 700 cm  
Ausfall max. 400 cm

#### **Antrieb**

Handbedienung mit Edelstahlkurbel.  
Optional für mehr Komfort: Motor oder Funkmotor mit markilux Fernbedienung.

#### **Für mehr Atmosphäre und Komfort**

Optionale Sonderausstattungen, wie z.B. markilux Schattenplus, Wärmestrahler, Sonnen-, Windsteuerungen und vieles mehr ab Seite 38.



# markilux 5010

**Weite:** unübertroffen. Sie spendet Schatten für alle die ihre klassisch moderne Form lieben.  
**Schönheit:** vielseitig. Die maximale Breite der eleganten markilux 5010 beträgt sieben Meter, der Ausfall max. vier Meter. Da passen alle drunter – und da passt alles zusammen.  
**Allroundtalent:** 100%.

Die elegante, schlanke Form kann durch alle Lounge- und Standardfarben unterstrichen werden. Die markilux Tuchkollektion bietet eine Auswahl aus mehr als 250 Dessins und lässt nahezu keine Farbwünsche offen. Besonders empfehlenswert sind die Tücher der visutex-Exklusivserie.



*Profilsicht markilux 5010, verkehrsweiß*

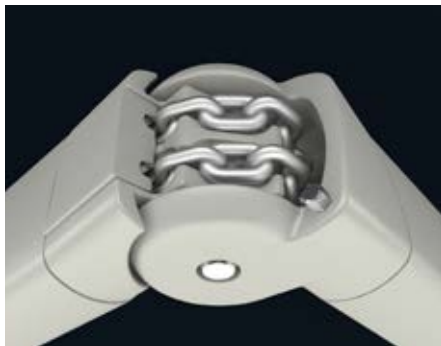

## Armtechnologie

Zwillings-Rundstahlgliederkette.  
 Optional: hochreißfeste Bionic-Sehne, reibungs- und geräuscharm.



## markilux Schattenplus

Die Markise in der Markise schützt vor tiefstehender Sonne und neugierigen Blicken.



## Wandanschlussprofil

Ein Wandanschlussprofil ist optional erhältlich.



**Tuchempfehlung markilux collection**

Dessins der visutex-Exklusivserie  
sowie sunsilk snc und sunvas snc.

**Maße**

Breite max. 700 cm  
Ausfall max. 350 cm

**Antrieb**

Handbedienung mit Edelstahlkurbel.  
Optional für mehr Komfort: Motor oder  
Funkmotor mit markilux Fernbedienung.

**Für mehr Atmosphäre und Komfort**

Optionale Sonderausstattungen, wie z.B.  
markilux Wärmestrahler, Sonnen-, Wind-  
steuerungen und vieles mehr ab Seite 38.

# markilux 3300 pur

**Charakter:** sehr stabil. Nicht nur im privaten, sondern auch im gewerblichen Bereich kommt sie sehr gut an: Die markilux 3300 pur ist durch bündigen Wandabschluss und robuste Kassettenkonstruktion besonders stabil. Die Regenrinne in der Ausfallblende leitet Wasser seitlich ab.

**Einsatzfreude:** groß.

**Zeit im Freien:** immer.

Schrauben und Konstruktionselemente bestehen aus korrosionsbeständigem Edelstahl. Die Arme lagern in teflonbeschichteten Buchsen und sind durch die hochreißfeste Bionic-Sehne extrem einsatzfreudig. Die Lounge- und Standardgestellfarben bieten mit Tuchdessins aus sunvas snc, sunsilk snc und der exklusiven visutex-Exklusivserie zahlreiche Kombinationsmöglichkeiten.

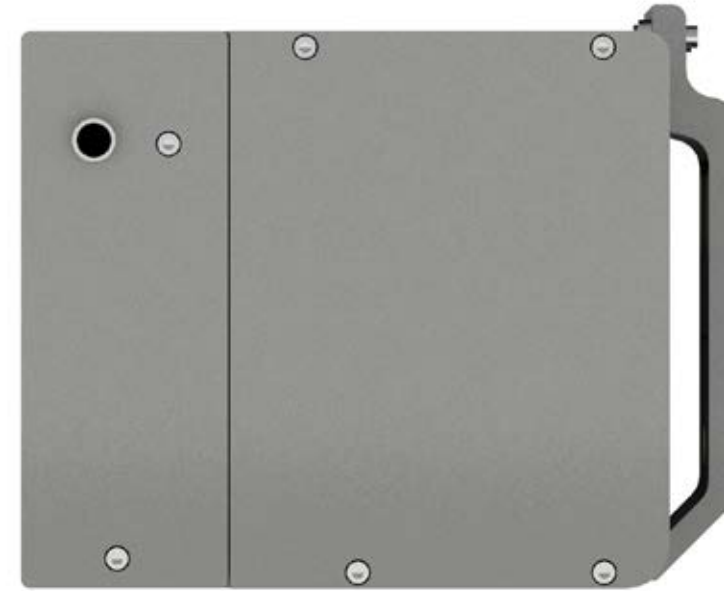

Profilansicht markilux 3300 pur

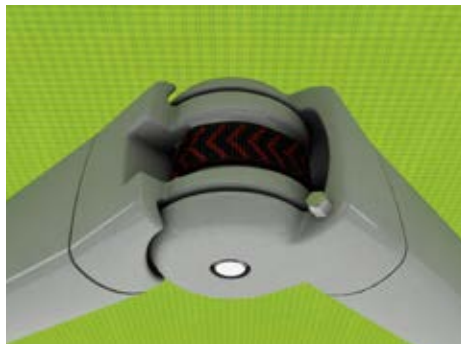

## Armtechnologie

Hochreißfeste Bionic-Sehne aus Hightech-Fasern für die optimale Kraftübertragung und eine reibungs- und geräuscharme Beugung der Gelenkarme.

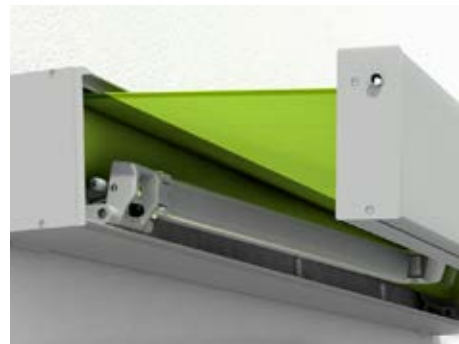

## Schöne Optik und intelligente Technik

Die markilux 3300 pur mit glatter Ausfallblende. Eine spezielle Sicherung im Kippgelenk verhindert das Hochschlagen der Markise.



## markilux Wärmestrahler

Im Nu die angenehme Wärme spüren und den Abend länger genießen.



reddot design award



German  
Design Award

NOMINEE

### Maße

markilux 1710: Breite max. 700 cm, Ausfall max. 350 cm  
markilux 1710 stretch: Breite max. 350 cm, Ausfall max. 350 cm

### Antrieb

Handbedienung mit Edelstahlkurbel.  
Optional für mehr Komfort: Motor oder  
Funkmotor mit markilux Fernbedienung.

### Für mehr Atmosphäre und Komfort

Optionale Sonderausstattungen, wie z.B.  
markilux Wärmestrahler, Sonnen-, Wind-  
steuerungen und vieles mehr ab Seite 38.

# markilux 1710/1710 stretch

**Ästhetik:** makellos. Der eleganten, tropfenförmigen Tuchkassette ist der optisch leichte Auftritt der markilux 1710 zu verdanken. Sollte es wirklich einmal regnen, schützt die Tuchkassette die eingefahrene Markise optimal – ist sie ausgefahren, sorgt die Regenrinne des Ausfallprofils für seitlichen Wasserablauf.

**Sonne:** strahlend.

**Tag:** herrlich.

Die markilux 1710 zeigt auch bei großen Markisenbreiten optimale Stabilität. Für besondere Anwendungen in Nischen, schmalen Terrassen und Balkonen ist die markilux 1710 stretch mit mehr Ausfall als Breite die perfekte Lösung. Noch Wünsche? Lassen Sie sich von Ihrem Fachpartner beraten und von der markilux 1710 begeistern.



*Profilansicht markilux 1710,  
anthrazit-metallic,  
Spiegel in Glanzchrom*

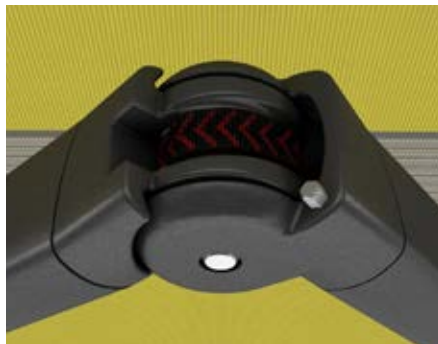

## Armtechnologie

Hochreißfeste Bionic-Sehne aus Hightech-Fasern für die optimale Kraftübertragung und eine reibungs- und geräuscharme Beugung der Gelenkarme.



## Tuchempfehlung markilux collection

Tuchdessins der visutex-Exklusivserie, sunsilk snc und sunvas snc. Ein abnehmbare Volant ist serienmäßig.



## markilux 1710 stretch

Als Stretch-Version gibt es die markilux 1710 mit mehr Ausfall als Breite: ideal geeignet für Nischen, schmale Terrassen oder Balkone.

# markilux Halbkassettenmarkisen

Bei Halbkassettenmarkisen ist das eingefahrene Markisentuch durch ein umgreifendes Schutzdach geschützt. Nach unten sind die Markisen offen. Halbkassettenmarkisen eignen sich für Montageorte, wo der Rundumschutz durch eine Vollkassette nicht zwingend notwendig ist.



markilux 1500

24 | 25



markilux 1600 / 1600 stretch

26 | 27

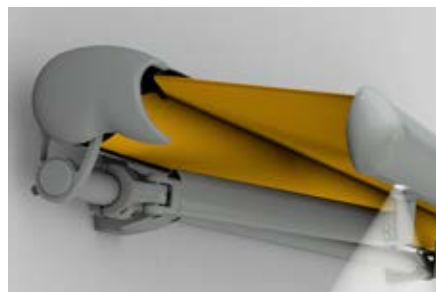

markilux 1650

28 | 29



markilux Markisen zeichnen sich durch zeitloses Design aus.  
Modernität und Klassik vereinen sich zu idealen Produkten.

***markilux***

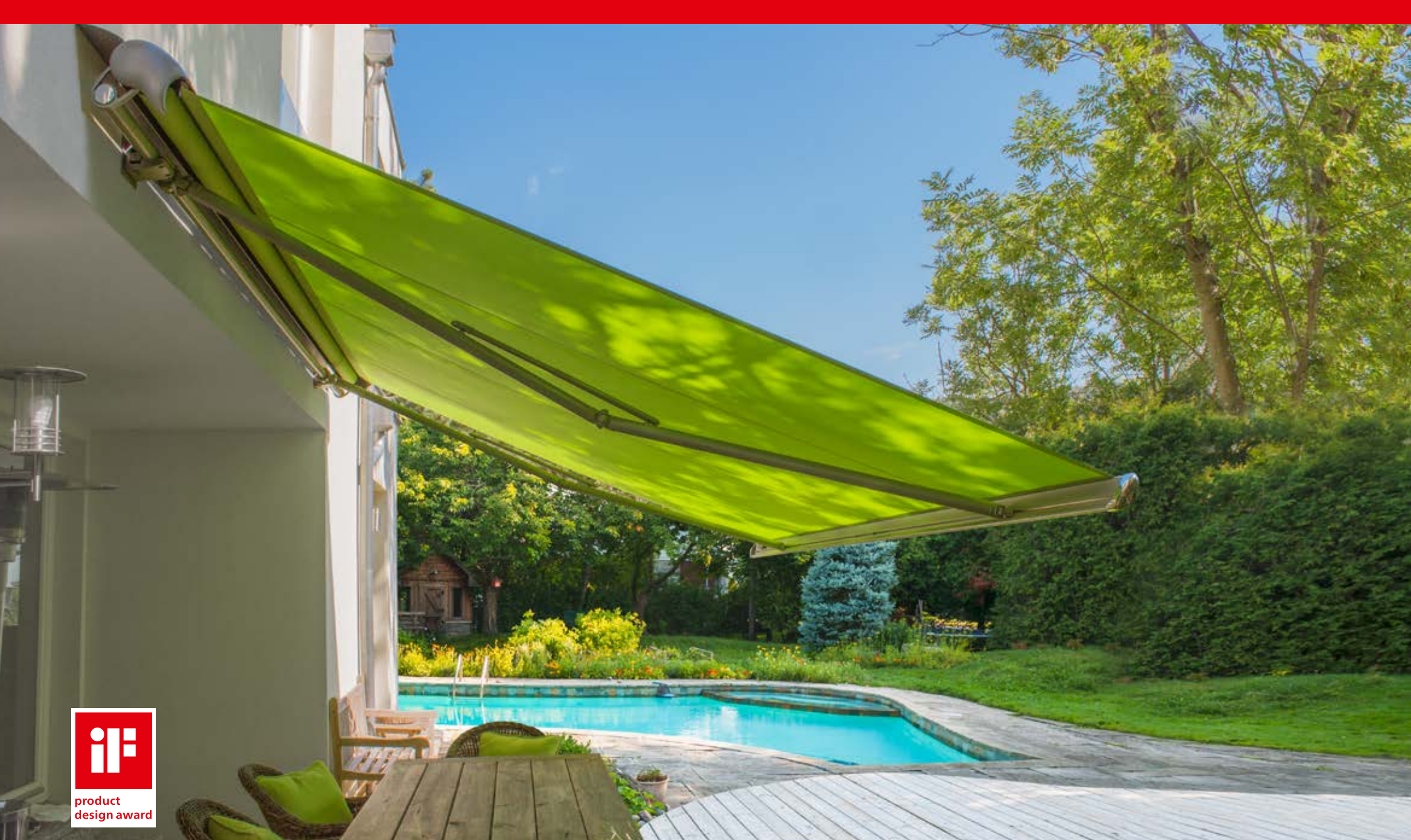

#### **Tuchempfehlung markilux collection**

Dessins der visutex-Exklusivserie, sunsilk snc und sunvas snc sowie für besondere Anwendungen Tücher der specials-Kollektion.

#### **Maße**

Breite max. 660 cm bei Ausfall max. 300 cm  
Breite max. 610 cm bei Ausfall max. 350 cm

#### **Antrieb**

Handbedienung mit Edelstahlkurbel.  
Optional für mehr Komfort: Motor oder Funkmotor mit markilux Fernbedienung.

#### **Für mehr Atmosphäre und Komfort**

Optionale Sonderausstattungen, wie z.B. markilux Wärmestrahler, Sonnen-, Windsteuerungen und vieles mehr ab Seite 38.



# markilux 1500

**Konzept:** durchdacht. Die Gestaltung der markilux 1500 ist nicht umsonst mit dem iF product design award ausgezeichnet worden. Neben der Ästhetik sorgen die ovalen Gasdruckfederarme für besonders straffen Tuchsitz. Das Schutzdach ist mit einer Bürste versehen, damit grober Schmutz nicht in die Kassette eingefahren wird.

**Preis:** gewonnen.

**Genuss:** nachhaltig.

Durch einen speziellen Mechanismus passt sich das Schutzdach der Markisenneigung an. Die Lounge- und Standardgestellfarben bieten mit Tuchdessins aus sunvas snc, sunsilk snc und der visutex-Exklusivserie zahlreiche Kombinationsmöglichkeiten.

Genießen Sie die Optik der markilux 1500 – und die Zeiten unter ihr.



*Profilansicht markilux 1500, steingrau-metallic, Endkappen in Glanzchrom*



## markilux Schattenplus

Die Markise in der Markise für mehr Schatten und Privatsphäre.

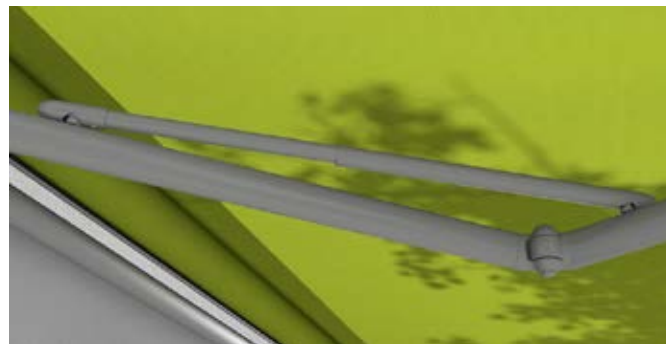

## Armtechnologie

Besonders straffe Tuchspannung durch Gasdruckfederarme, auch wenn die Markise nicht voll ausgefahren ist.



product  
design award

#### Tuchempfehlung markilux collection

Dessins der visutex-Exklusivserie, sunsilk snc und sunvas snc sowie für besondere Anwendungen Tücher der specials-Kollektion.

#### Maße

markilux 1600: Breite max. 710 cm, Ausfall max. 400 cm  
markilux 1600 stretch: Breite max. 410 cm, Ausfall max. 400 cm

#### Antrieb

Handbedienung mit Edelstahlkurbel.  
Optional für mehr Komfort: Motor oder Funkmotor mit markilux Fernbedienung.

#### Für mehr Atmosphäre und Komfort

Optionale Sonderausstattungen, wie z.B. markilux Wärmestrahler, Sonnen-, Windsteuerungen und vieles mehr ab Seite 38.

# markilux 1600/1600 stretch

**Gestaltung:** prämiert. Bei 400 cm Ausfall ist es schon ein kleines Wunder, dass die markilux 1600 bis zu einer Breite von 710 cm zu haben ist. Die starke Zwillings-Rundstahlgliederkette und stabile Arme für straffen Tuchsitz sind Basis dafür.

**Schönheit:** ganzjährig.

**Grenzen:** (fast) keine.

Den iF product design award gab es unter anderem auch für die Gestaltung des Schutzdachs mit integrierter Bürste, das sich der Markisenneigung anpasst und für den perfekten Look sorgt, ganz gleich, wie man was kombiniert.



Profilansicht markilux 1600, anthrazit-metallic, Endkappen in Glanzchrom



## Armtechnologie

Zwillings-Rundstahlgliederkette.  
Optional: hochreißfeste Bionic-Sehne, reibungs- und geräuscharm.



## markilux Schattenplus

Die Markise in der Markise für mehr Schatten und Privatsphäre.



## markilux 1600 stretch

Für schmale Nischen, Terrassen und Balkone. Die ideale Lösung für mehr Ausfall als Breite.



#### Tuchempfehlung markilux collection

Dessins der visutex-Exklusivserie sowie sunsilk snc und sunvas snc.

#### Maße

Breite max. 710 cm  
Ausfall max. 400 cm

#### Antrieb

Handbedienung mit Edelstahlkurbel.  
Optional für mehr Komfort: Motor oder Funkmotor mit markilux Fernbedienung.

# markilux 1650

**Einsatz:** 365 Tage/Jahr.

**Funktion:** perfekt.

**Abend:** stimmungsvoll.

Die markilux 1650 unterscheidet sich von der markilux 1600 durch ein leuchtendes Detail: In der Ausfallblende sind bereits LED spots integriert. Schwenkbar und dimmbar für eine perfekte Akzentbeleuchtung. Ansonsten bietet auch die markilux 1650 großzügige 400 cm Ausfall bis zu einer Breite von 710 cm.

Den iF product design award gab es unter anderem für die Gestaltung des anpassungsfähigen Schutzdachs mit integrierter Bürste. Dafür, dass draußen einfach alles noch länger noch schöner ist, sorgen Lounge-, Standardfarben, Tücher und intelligente Extras.



*Profilansicht markilux 1650,  
weißaluminium*

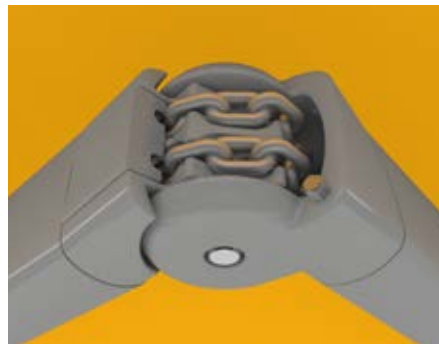

## Armtechnologie

Zwillings-Rundstahlgliederkette.  
Optional: hochreißfeste Bionic-Sehne,  
reibungs- und geräuscharm.



## LED spots in der Ausfallblende

Formschöne LED spots sorgen serienmäßig  
für eine stimmungsvolle Lichtatmosphäre  
in den Abendstunden.



## Für mehr Atmosphäre und Komfort

Optionale Sonderausstattungen, wie z.B.  
Wärmestrahler, Sonnen-, Windsteuerungen  
und vieles mehr ab Seite 38.

# markilux Offene Markisen

Offene Gelenkarmmarkisen präsentieren Tuch und Technik ganz ohne Rundumschutz. Sie sind vor allem für Montagen unter geschützten Dachvorsprüngen gedacht, lassen sich jedoch auch mit einem Schutzdach kombinieren.



markilux 930 swing

32 | 33



markilux 1700 / 1700 stretch

34 | 35



markilux Systemdach für offene Markisen. Optional auch mit Beleuchtung: markilux flexlight.



markilux Markisen zeichnen sich durch zeitloses Design aus.  
Modernität und Klassik vereinen sich zu idealen Produkten.

***markilux***



reddot design award

#### Tuchempfehlung markilux collection

Dessins der visutex-Exklusivserie sowie sunsilk snc und sunvas snc.

#### Maße

Breite max. 500 cm  
Ausfall max. 300 cm

#### Antrieb

Handbedienung mit Edelstahlkurbel.  
Optional für mehr Komfort: Motor oder Funkmotor mit markilux Fernbedienung.

#### Technik

Schwenkmechanismus für einen flexibel einstellbaren Neigungswinkel von 5 bis 80°, ideal für die Montage unter Dachvorsprüngen.



# markilux 930 swing

**Wind:** angenehm.  
**Sonne:** genau richtig.  
**Tag:** perfekt.

Die markilux 930 swing passt sich perfekt den Verhältnissen an. Sie ist klein, filigran, elegant – und ideal zur Montage unter Dachvorsprüngen geeignet, die einen zusätzlichen Schutz von Tuch und Technik überflüssig machen. Ein intelligenter Schwenkmechanismus sorgt im eingefahrenen Zustand für schlanke Linienführung und flache Bauart.

Beim Ausfahren bleibt sie zunächst in der Horizontalen und schwenkt dann in den individuell festgelegten Neigungswinkel.



*Profilansicht markilux 930 swing,  
anthrazit-metallic*

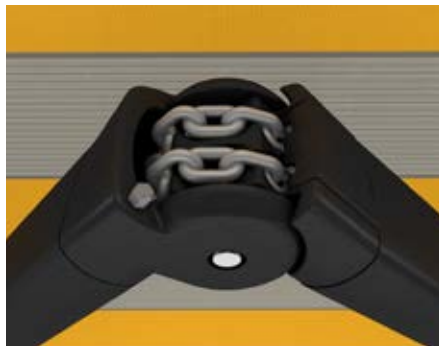

## Armtechnologie

Zwilling-Rundstahlgliederkette.



## markilux Systemdach

Alle offenen markilux Markisen finden auf Wunsch Schutz unter dem markilux Systemdach, optional das Systemdach mit Beleuchtung: markilux flexlight.



## Für mehr Atmosphäre und Komfort

Optionale Sonderausstattungen, wie z.B. markilux Wärmestrahler, Sonnen-, Windsteuerungen und vieles mehr ab Seite 38.



reddot design award



German  
Design Award  
NOMINEE

#### Tuchempfehlung markilux collection

Dessins der visutex-Exklusivserie  
sowie sunsilk snc und sunvas snc.

#### Maße

markilux 1700:  
Breite max. 700 cm, Ausfall max. 400 cm  
markilux 1700 stretch:  
Breite max. 400 cm, Ausfall max. 400 cm

#### Antrieb

Handbedienung mit Edelstahlkurbel.  
Optional für mehr Komfort. Motor- oder  
Funkmotor mit markilux Fernbedienung.

#### markilux Systemdach

Alle offenen markilux Markisen finden auf Wunsch  
Schutz unter dem markilux Systemdach, optional  
das Systemdach mit Beleuchtung: markilux flexlight.

# markilux 1700/1700 stretch

**Gestalt:** grazil.  
**Funktion:** speziell.  
**Zufriedenheit:** rundum.

Den red dot design award für ausgezeichnetes Produktdesign hat sie schon und für den German Design Award wurde sie nominiert: Die markilux 1700 sieht einfach gut aus. Als offene Markise elegant und harmonisch. Weil sie besonders stabil konstruiert ist, können auch große Flächen bis zu 700 × 400 cm beschattet werden.

Lassen Sie sich begeistern von dieser wunderschönen Markise und nutzen Sie die Sonderausstattungen zur individuellen Erfüllung Ihrer Wünsche.



*Profilansicht markilux 1700,  
anthrazit-metallic,  
Endkappen in Glanzchrom*

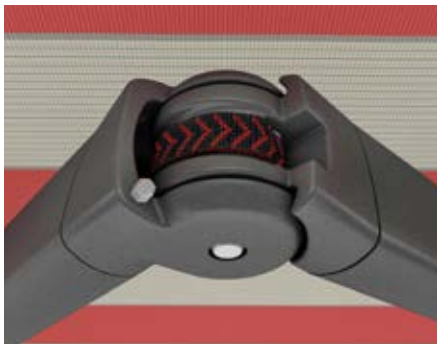

## Armtechnologie

Hochreißfeste Bionic-Sehne aus Hightech-Fasern für die optimale Kraftübertragung und eine reibungs- und geräuscharme Beugung der Gelenkarme.



## Volant

Als zusätzlicher eleganter Abschluss am formschönen Ausfallrohr. Optional in verschiedenen Formen lieferbar.



## markilux 1700 stretch

Als Stretch-Version gibt es die markilux 1700 mit mehr Ausfall als Breite: ideal geeignet für Nischen, schmale Terrassen oder Balkone.



**Tuchempfehlung markilux collection**

Dessins der visutex-Exklusivserie, sunsilk snc und sunvas snc sowie für besondere Anwendungen Tücher der specials-Kollektion.

**Maße**

Kompaktkassette in drei verschiedenen Höhen: 173 cm, 213 cm und 250 cm  
Auszugslänge max. 450 cm

# markilux 790

- Sonnenstand:** tief. Sie schützt vor tiefstehender Sonne. Vor Blicken, denen man sich manchmal eben nicht ausgesetzt fühlen will. Und vor Wind, der von der Seite kommt.
- Privatsphäre:** hoch. Die markilux 790 ist eine Seitenmarkise, die vertikal in einer schmalen Kompaktkassette an der Wand montiert wird. An einem Griff wird sie herausgezogen und in einen Haltepfosten, einen Wandhalter oder markilux mobilfix eingehängt.
- Entspannung:** 100%.

So einfach ist der seitliche Schutz von markilux.  
Überzeugen Sie sich bei Ihrem markilux Fachpartner.



## markilux 790 mit Schrägschnitt

Das optional schräg konfektionierte Tuch passt sich optisch der Neigung einer markilux Markise an. Maximale Auszugslänge: 400 cm.



## markilux mobilfix

Flexibilität bietet der Einsatz des markilux mobilfix – einem Haltepfosten montiert auf einer mobilen Granitplatte.



## Technik

Wandhalter – auch zur Befestigung am Balkon- geländer geeignet.



## Handbedienung

Einfach ausziehen und als seitlichen Sonnen-, Wind- und Blickschutz nutzen.

# markilux Qualität „made in Germany“

Erfahrung und Wissen aus Tradition. Ideen und Kreativität für die Zukunft.

## Sicherheit

Geprüfte Qualität aus einem zertifizierten Betrieb und Zertifikate unabhängiger Prüfinstitute dokumentieren unsere Verpflichtung für Qualität. Die Einzigartigkeit unserer Fertigung, Textilherstellung und Markisenbau in einem Unternehmen lassen Produkte entstehen, die keine Wünsche offen lassen.

## Innovation

markilux Markisen gibt es nicht zufällig. In jedem unserer Produkte finden sich technische Innovationen für den jeweiligen Einsatzzweck. Wir versuchen, die Anforderungen von morgen bereits heute zu erkennen.

## Dynamik

markilux Entwicklungen sind dynamisch. Wir denken langfristig. markilux Kunden sollen viele Jahre Freude an unseren Produkten haben. Viele Ideen, die wir haben, sind im Rahmen von Nachrüstungen auch rückwärtskompatibel. Dies gewährleistet eine extreme Langlebigkeit unserer Produkte.

## Funktion

markilux Technik ist für eine kleine Ewigkeit bestimmt. Höchste Ansprüche an die eingesetzten Materialien sorgen für störungsfreie Funktion über viele Jahre.

## Service

markilux ist dem Handwerk verpflichtet. Fachbetriebe des Handwerks sind unsere Partner in Ihrer Nähe, wenn es um den Verkauf und die Montage der Markisen geht. Wir unterstützen diese Betriebe mit Schulungen und Know-how-Transfer.

## Design

markilux Produkte zeichnen sich durch zeitloses Design aus. Modernität und Klassik vereinen sich zu idealen Produkten für Ihr Haus. Bekannte Designer gestalten Schönheit in Technik und Textil.



Damit Sie Ihren Lieblingsschattenplatz sorglos genießen können, sind markilux Markisen nach der europäischen Norm DIN EN 13561 bis Windstärke 5 geprüft. Durch die CE-Kennzeichnung wird die Sicherheit und Güte bestätigt.

**markilux**

# markilux Markisentücher

Mit einem Markisentuch von markilux entscheiden Sie sich für ein hochwertiges Qualitätsprodukt. Es beeinflusst entscheidend die Farbstimmung und die Atmosphäre unter Ihrer Markise. Für noch mehr farbigen Schatten bietet markilux eine umfangreiche Kollektion mit mehr als 250 Tuchdessins aus den innovativen Hightech-Stoffen sunvas snc und sunsilk snc an.



## Das Exklusive ohne Aufpreis – die visutex-collection

Acht kraftvolle Farbthemen und elegante Dessins verleihen den exklusiv für markilux designen Tüchern eine einzigartige Handschrift

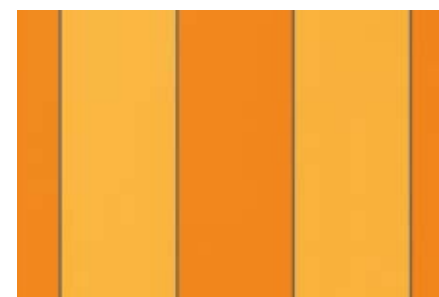

**sunsilk snc**  
seidig glatte Oberflächen,  
brillantes Leuchten



**sunvas snc**  
textile Haptik und Optik,  
softes Leuchten

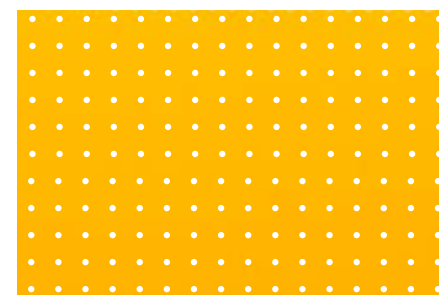

**specials-Kollektionen**  
für spezielle Anwendungen, z.B. für  
Schattenplus, Fenster-, Wintergarten-  
und Unterglasmarkisen etc.





**markilux Textildruck**

Markisentücher und Volants bieten die ideale Fläche für eine Außenwerbung. Die verschiedenen Druckverfahren bieten individuelle und nahezu unbegrenzte Gestaltungsmöglichkeiten, um auch auf großen Tuchflächen ausdrucksstarke und fotorealistiche Motive darzustellen.

# markilux Lounge- und Standardfarben

Die Lounge- und Standardgestellfarben sind modellabhängig ohne Aufpreis erhältlich und bieten mit den zahlreichen Tuchdessins der markilux collection vielfältige Möglichkeiten einer individuellen Farbgestaltung. Andere RAL-Farben sind als Sonderfarben gegen Aufpreis lieferbar.

## Loungefarben



Cremeweiß-Struktur

5233



Steingrau-metallic

5215



Anthrazit-metallic

5204

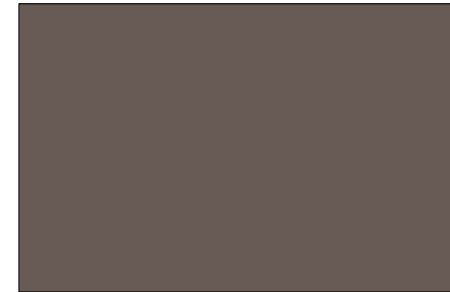

Havannabraun-Struktur

5229

## Standardfarben



Verkehrsweiß

RAL 9016

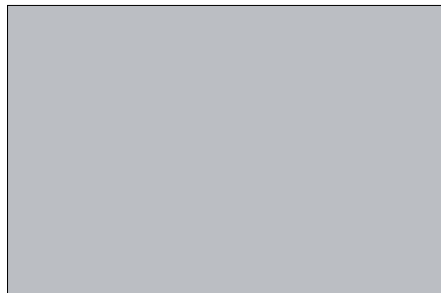

Weißaluminium

RAL 9006



Graubraun

ähnlich RAL 8019

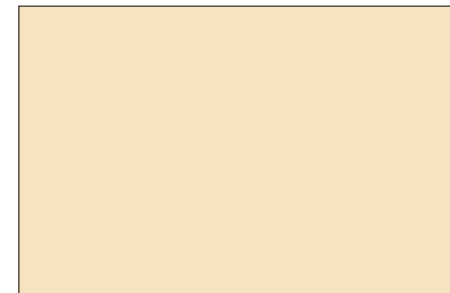

Hellelfenbein

RAL 1015



markilux Markisen werden mit der Standard-Pulverbeschichtung gemäß GSB (Gütegemeinschaft von Bauteilen) ausgeführt. Diese Pulverbeschichtung hat sich im mitteleuropäischen Klima seit 30 Jahren bestens bewährt.

***markilux***

# markilux Armtechnologie

Die Gelenkarme werden entweder mit der markilux Bionic-Sehne, per Gasdruckfeder oder mit korrosionsgeschützten Rundstahlketten bewegt. Die eingesetzte Armtechnologie ist modellabhängig, jedoch bei einigen Modellen optional wählbar – siehe Modellbeschreibungen ab Seite 50.

Alle Mechaniken gewährleisten einen hohen Bedienkomfort und eine optimale Tuchspannung.



Gasdruckfeder

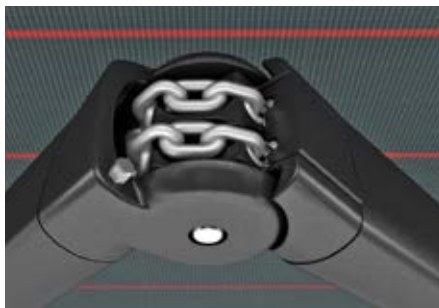

Zwillings-Rundstahlgliederkette

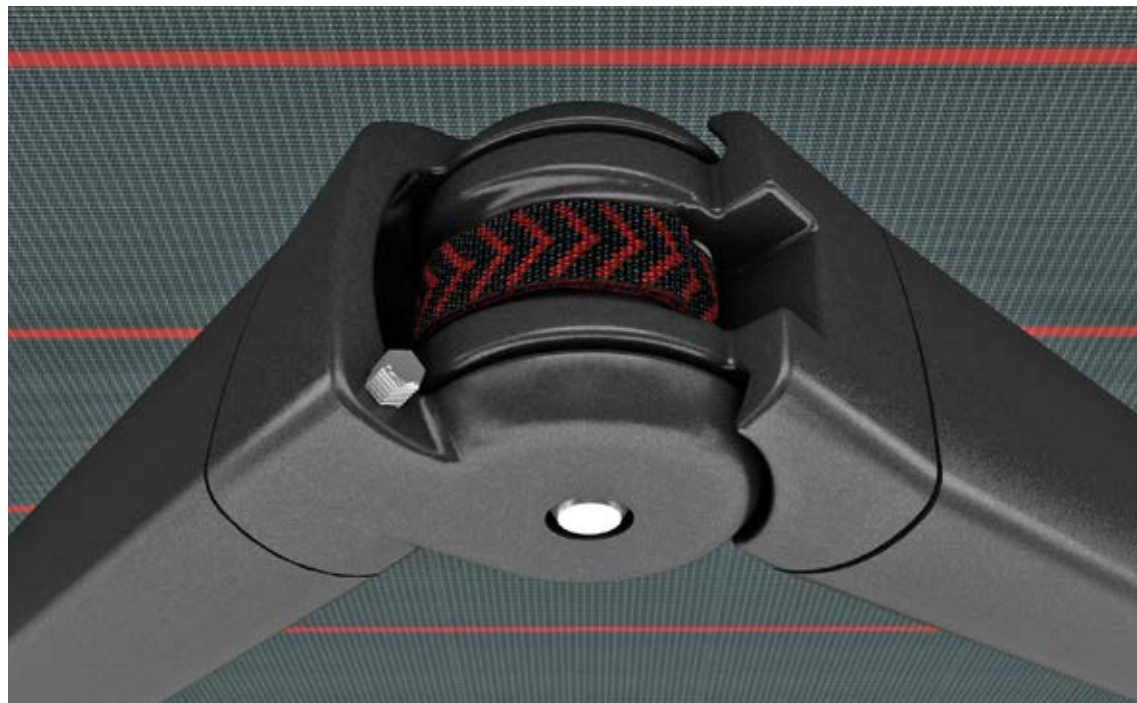

Bionic-Sehne

Die innovative, von markilux entwickelte Bionic-Sehne sorgt nach dem Vorbild der Natur für eine reibungs- und geräuscharme Beugung der Gelenkarme. Damit ist die Technik Ihrer markilux noch robuster und noch länger haltbar (vom Fraunhofer Institut auf mindestens 50.000 Beugungen getestet).

# markilux Antriebstechnik



## markilux silentec-Technologie

Weniger Geräusche durch innovative Motortechnologie und akustischer Entkoppelung: Die raffinierte silentec-Technologie aus dem Hause markilux reduziert das Ein- und Ausfahrgeräusch von motorischen Markisen um ein Vielfaches – modell- und größenabhängig lieferbar.

## Motor / Funkmotor mit markilux Fernbedienung

Einfach bewährt: die (funk-)motorischen Antriebe der markilux Markisen. Einfach zu bedienen und überall zur Hand: die markilux Fernbedienungen.

## Handbedienung / Servoantrieb

Qualität zum Anfassen. Die ergonomische markilux Edelstahlkurbel – auf Wunsch bei vielen Markisen mit leichtgängigem Servogetriebe – steht für einfache Funktionalität und spürbare Qualität.

# markilux Schattenplus



## Die Markise in der Markise

Blendende Sonnenstrahlen oder fremde Blicke einfach aussperren, abends die Wärme des Tages länger genießen.

Aus dem vorderen Blende wird ein zusätzliches Markisentuch mit Ausfahrlängen zwischen 150 cm und 210 cm senkrecht nach unten gelassen. So entsteht nicht nur ein perfekter Sicht- und Sonnenschutz, sondern ein wunderbarer privater Raum im Freien.

Üblicherweise wird markilux Schattenplus per Handbedienung aus- bzw. eingefahren. Modellabhängig auch mit Motor oder Funkmotor erhältlich.

# markilux Beleuchtung und Wärmestrahler



## markilux Wärmestrahler

Im Nu die angenehme Wärme spüren und den Abend länger genießen.

Der markilux Wärmestrahler im wetterfestem, pulverbeschichtetem Aluminiumgehäuse spart mindestens 30% Energie gegenüber herkömmlichen Gasheizsystemen.

Natürlich in Markisenfarbe und mit Funkfernbedienung erhältlich. Wahlweise mit 1400 Watt oder 2000 Watt Leistung.



## markilux spotline LED

markilux spotline LED mit schwenkbaren LED spots im pulverbeschichteten Aluminiumgehäuse. Mit dem komfortablen Handsender kann die Helligkeit gedimmt und zusätzlich die Lichtfarbe von warmweiß bis tageslichtweiß (3000 bis 5500 Kelvin) reguliert werden. Die markilux spotline LED ist in drei Längen 120 cm / 2 Spots, 180 cm / 3 Spots und 300 cm / 5 Spots lieferbar.

Auch als markilux spotline mit Halogenstrahlern in 200 cm mit 3 Spots / 300 cm mit 5 Spots á 20 Watt erhältlich.



## markilux hotspot

Wärme und Licht stilvoll kombiniert.

Mit 4 Halogenstrahlern (je 20 Watt) und 2 Wärmestrahlern (je 1400 Watt) sorgt der markilux hotspot für eine stimmungsvolle Atmosphäre. Wärme und Licht bis spät in die Nacht. Länge 300 cm.

# markilux Bedienkomfort



Unsere intelligenten Sonderausstattungen haben nur eines im Sinn: Ihnen die Zeit unter der markilux Markise so angenehm und komfortabel wie möglich zu machen.

Sprechen Sie mit Ihrem markilux Fachpartner über Ihre Möglichkeiten.

### **Funkmotor und Funkfernbedienung**

Mit einem komfortablen Funkmotor reagiert Ihre markilux auf Knopfdruck. Die ideale Ergänzung dazu ist die form-schöne markilux-Funkfernbedienung.







#### Sonnens- und Windwächter

Die intelligente Wetterautomatik: Sie lehnen sich zurück – Ihre markilux Markise reagiert auf jeden Wetterumschwung. Die Sensorautomatik sorgt dafür, dass Ihre markilux bei Sonne automatisch ausgefahren und bei stärkerem Wind automatisch eingefahren wird.



#### Sunis – solarbetriebener Sonnenlichtsensor

Der Sensor Sunis RTS gibt Markisen mit Funkmotor Aus- und Einfahrbefehle, ganz ohne Verkabelung mit dem Stromnetz. Er kann flexibel an jeder Fassade montiert werden. Seine Spannungsversorgung wird durch eingebaute Solarzellen sichergestellt.

#### markilux Vibrabox

Klein, intelligent, netzunabhängig: die markilux Vibrabox veranlasst entsprechend der Windbelastung, dass die motorbetriebene Markise ein- oder ausgefahren wird. Die Montage ist am Ausfallprofil der Markise möglich – an der Innen- oder Außenseite. Erhältlich in Weiß oder Anthrazit.



## Kassettenmarkisen

## MX-1/MX-1 compact 6000



## ES-1



## 990



## 5010



## 3300 pur



## 1710 / 1710 stretch



Max. Maße Einzelanlage (Breite × Ausfall)	700 × 437 cm 700 × 415 cm (compact)	700 × 400 cm	650 × 300 cm 600 × 350 cm	500 × 300 cm	700 × 400 cm	700 × 350 cm	700 × 350 cm 350 × 350 cm (stretch)
<b>Armtechnologie</b>							
Zwillings-Rundstahlgliederkette	–	–	–	●	●	–	–
Gasdruckfeder	–	–	●	–	–	–	–
Bionic-Sehne	●	●	–	○	○	●	●
<b>Montage</b>							
Wand- / Deckenmontage	<input type="checkbox"/> (nur Wand)	<input type="checkbox"/>	<input type="checkbox"/>	<input type="checkbox"/>	<input type="checkbox"/>	<input type="checkbox"/>	<input type="checkbox"/>
Dachsparrenmontage	–	<input type="checkbox"/>	<input type="checkbox"/>	<input type="checkbox"/>	<input type="checkbox"/>	<input type="checkbox"/>	<input type="checkbox"/>
<b>Lounge- und Standardfarben</b>							
Cremeweiß-Struktur, 5233	●	●	–	●	●	●	●
Steingrau-metallic, 5215	●	●	–	●	●	●	●
Anthrazit-metallic, 5204	●	●	–	●	●	●	●
Havannabraun-Struktur, 5229	●	●	–	●	●	●	●
Verkehrsweiß, RAL 9016	●	●	–	●	●	●	●
Weiß-Aluminium, RAL 9006	●	●	–	●	●	●	●
Graubraun, ähnlich RAL 8019	○	○	–	●	●	●	○
Hellelfenbein, RAL 1015	○	○	–	○	●	○	○
V4A-Edelstahl	–	–	●	–	–	–	–
<b>Optionales Zubehör</b>							
Volant	–	○	●	○	○	○	●
Handbedienung	–	●	–	●	●	●	●
Motor	○	○	○	○	○	○	○
Funkmotor mit Fernbedienung	●	○	●	○	○	○	○
Wärmestrahler / hotspot / spotline	○	○	○	○	○	○	○
Schattenplus	○	○	–	–	○	–	–
Beleuchtung	○	○	–	–	–	–	–
<b>Windwiderstandsklasse</b>	2	2	2	2	2	2	2

Optional bei allen Markisen mit Motor / Funkmotor

Sonnen- und Windwächter, Vibrabox für dynamische Windlasten (außer markilux 930 swing, 1700 und 1710) oder Sunis Lichtsensor.

Sonder-RAL-Farben

bei allen markilux Modellen außer der markilux ES-1 möglich.

Größere Gelenkarmmarkisen

sind modellabhängig als gekoppelte Anlagen mit bis zu 3 Einzelanlagen nebeneinander motorbetrieben erhältlich.

## Halbkassettenmarkisen

1500



660 × 300 cm  
610 × 350 cm

—

●

—

□

□

●

●

●

●

●

●

●

●

●

—

○

●

○

○

○

○

○

—

2

1600 / 1600 stretch 1650



710 × 400 cm  
410 × 400 cm (stretch)

●

—

○

□

□

●

●

●

●

●

●

●

●

●

—

○ / ● (stretch)

●

○

○

○

○

○

—

2



710 × 400 cm

●

—

○

□

□

●

●

●

●

●

●

●

●

●

—

—

●

○

○

○

—

—

●

2

## Offene Markisen

930 swing



500 × 300 cm

●

—

—

□

—

○

○

●

○

●

●

●

●

●

—

●

●

○

○

○

○

—

—

2

1700 / 1700 stretch



700 × 400 cm  
400 × 400 cm (stretch)

—

—

●

□

□

●

●

●

○

●

●

○

○

—

—

●

●

○

○

○

—

—

—

2

## Seitenmarkisen

790



Höhe: 173, 213, 250 cm  
Auszug: max. 450 cm

—

—

—

—

—

○

○

●

○

○

●

●

●

○

—

—

—

—

—

—

—

—

—

—

sicher · zeitlos · schön

**Max. Maße Einzelanlage** (Breite × Ausfall)

**Armtechnologie**

Zwillings-Rundstahlgliederkette

Gasdruckfeder

Bionic-Sehne

**Montage**

Wand- / Deckenmontage

Dachsparrenmontage

**Lounge- und Standardfarben**

Cremeweiß-Struktur, 5233

Steingrau-metallic, 5215

Anthrazit-metallic, 5204

Havannabraun-Struktur, 5229

Verkehrsweiß, RAL 9016

Weiß-Aluminium, RAL 9006

Graubraun, ähnlich RAL 8019

Hellelfenbein, RAL 1015

V4A-Edelstahl

**Optionales Zubehör**

Volant

Handbedienung

Motor

Funkmotor mit Fernbedienung

Wärmestrahler / hotspot / spotline

Schattenplus

Beleuchtung

**Windwiderstandsklasse**

● Serienausstattung ○ optional gegen Aufpreis

□ möglich

— nicht möglich

**markilux**

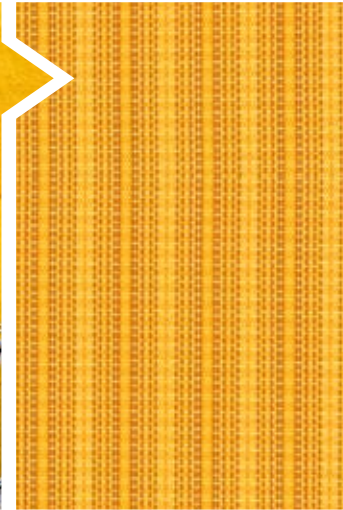

Wir beraten Sie gerne.

**markilux Markisentücher**

Für noch mehr farbigen Schatten bietet markilux eine umfangreiche Kollektion mit mehr als 250 Tuchdessins.

***markilux***